



ASSA ABLOY DC347

- Deurdranger met tandradheugel en extra krachtige schaaram L197
- Gecertificeerd volgens EN 1154, kracht EN 5-7
- Geschikt voor rook- en brandwerende deuren
- Voor enkele deuren met een breedte tot 1600 mm

Kenmerken DC347

- Geschikt voor montage met onzichtbare vlakke montageplaat, geschikt voor rook- en brandwerende deuren
- Geschikt voor links- en rechtsdraaiende deuren
- Tot 14 mm in hoogte verstelbare as
- Sluitsnelheid, eindslag en openingsdemping d.m.v. regelventielen achter de afdekkap
- Thermodynamische ventielen voor een consistente werking
- Variabel instelbare sluitkracht
- Openingshoek tot 180°
- Voor zware deuren
- Standaard kleur: zilver

Optionele arm

- DC347 wordt zonder arm geleverd

Kenmerken extra sterke schaaram L197

- 180° openingshoek

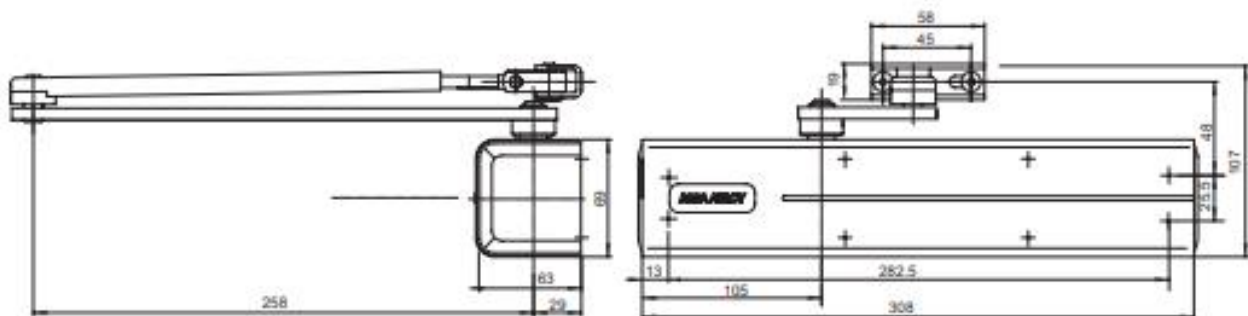

Technische specificaties	
Variabel instelbare sluitkracht	EN 5-7
Maximale deurbreedte	1600 mm
Rook- en brandwerende deuren	ja
Draairichting deur	links / rechts
Sluitsnelheid	variabel tussen 180° - 15°
Eindslag	variabel tussen 15° - 0°
Openingsdemping	variabel boven 75°
Gewicht	2,2 kg
Hoogte	69 mm
Diepte	64,5 mm
Lengte	306 mm
Gecertificeerd volgens	EN 1154
CE-gecertificeerd voor producten voor bouwdoeleinden	ja

Hier ziet u de product-specifieke voordelen van de diverse modellen deurdrangers in relatie tot uw specifieke wensen

Alle voordelen op een rijtje

Klantensegment	Voordelen
Architecten, adviseurs en voorschrijvers van bestekboeken	<ul style="list-style-type: none"> - voor zware deuren, rook- en brandwerende deuren alsook standaarddeuren - moderne vormgeving - compact - gelijke afmeting en design, met en zonder vlakke montageplaat
Aannemers en installateurs	<ul style="list-style-type: none"> - snelle en eenvoudige montage - snel en eenvoudig instelbaar - geschikt voor links- en rechtsdraaiende deuren en voor montage op zowel deurblad als kozijn
Handel	<ul style="list-style-type: none"> - één product geschikt voor alle toepassingen - gemeenschappelijk accessoires beschikbaar
Gebruiker	<ul style="list-style-type: none"> - geen hinder van temperatuurschommelingen dankzij de thermodynamische ventielen - voldoende sluitkracht voor alle typen zware deuren - openingsdemping om deuren en muren te beschermen

Specificaties DC347

ASSA ABLOY deurdranger DC347 met tandradheugel technologie is EN 1154 gecertificeerd

- Instelbare sluitkracht EN 5-7 voor deuren met een breedte tot 1600 mm
- Sluitsnelheid, eindslag en openingsdemping instelbaar door middel van regelventielen achter de afdekkap
- Geschikt voor rook- en brandwerende deuren
- CE-gecertificeerd
- 14 mm in hoogte verstelbare as vereenvoudigt plaatsing
- Geschikt voor links- en rechtsdraaiende deuren

Accessoires:

Armen

- Extra sterke schaararm L197

Accessoires - deurdranger

- Hoekmontageplaat A107
- Montageplaat A126

Kleuren:

- Zilver EV1
- RVS

Deurdrangers zijn geschikt voor links- en rechtsdraaiende deuren.
 Afbeelding toont links- of rechtsdraaiende deur. Andere draairichting is in
 spiegelbeeld.

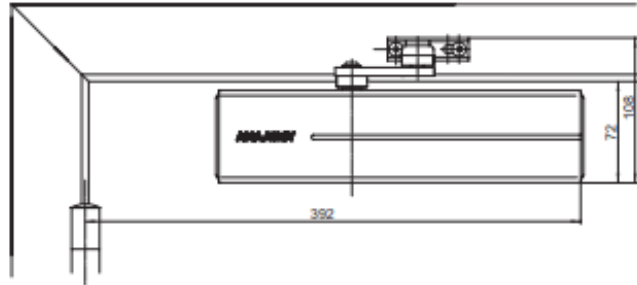
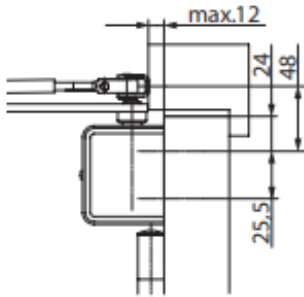

1-Deurbladmontage
 scharnierzijde

Max. openingshoek
 ENS-7: 180°

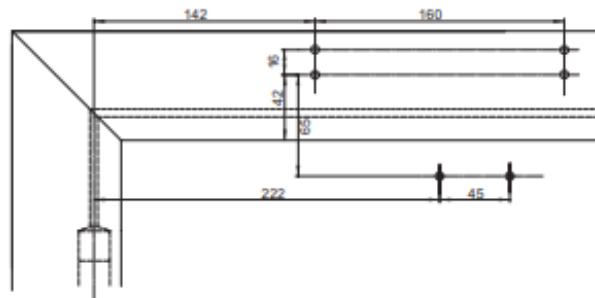
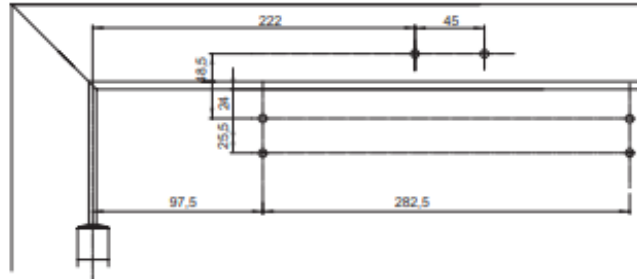
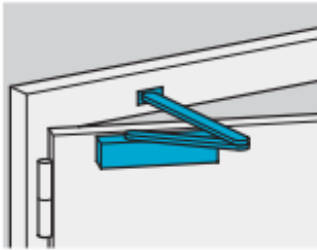

Met montageplaat A126

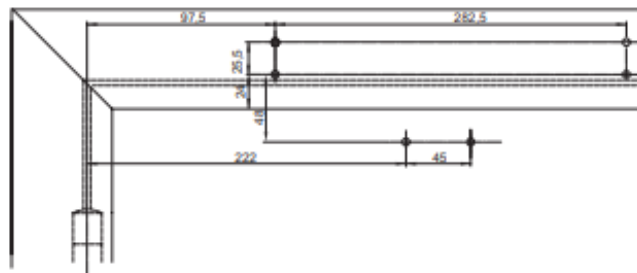
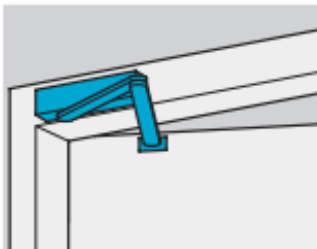

4 - Montage op kozijn
 niet-scharnierzijde

Max. openingshoek
 ENS-7: 180°

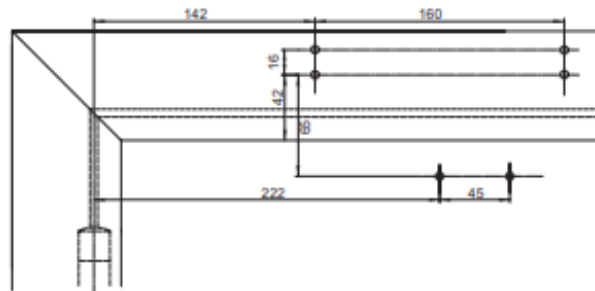

Met montageplaat A126